

IEC Gerätestecker C14, Schraubmontage, front- oder rückseitig, Löt- oder Steckanschluss



6100-3 mit Abdichtkit IP54 ins Gerät  
(exkl. Sicherungsbügel)



IEC Gerätestecker C14  
 Schraubbefestigung  
 Löt-/Steckanschlüsse  
 6100-3



6100-3 mit Abdichtkit IP54  
(inkl. Sicherungsbügel)



Siehe unten:

**Zulassungen und Konformitäten**

**Beschreibung**

- Einbau in Platten :  
 Schraubbefestigung Front- / Rückseite
- Gerätestecker , Stiftemperatur 70 °C , Schutzklasse I
- Varianten mit vormontierter Einlegedichtung und Abdichtkit für IP54 ins Gerät und der Stromzuführung
- Löt / Steck

**Alleinstellungsmerkmale**

- Varianten aus pflanzen basierten Kunststoffen mit 2.75 kg CO2 Reduktion pro Verpackungseinheit
- Die pflanzen basierten Kunststoffe erfüllen die erhöhten Glühdrahttest-Anforderungen gem. IEC 60695-2-12 und -13
- Für den Einsatz in unbeaufsichtigten Haushaltgeräten gem. IEC 60335-1

**Weitere Ausführungen auf Anfrage**

- Typen für Nietmontage auf Anfrage erhältlich

**Referenzen**

- Alternativ: Version in Schutzklasse II [6102-3](#)
- Alternativ: Version mit Netzfilter [5110](#); [5120](#)

**Weblinks**

[PDF-Datenblatt](#), [HTML-Datenblatt](#), [Allgemeine Produktinformation](#), [Zulassungen](#), [Distributor-Stock-Check](#), [Zubehör](#), [Detailanfrage zu Typ](#)

**Technische Daten**

Nennaten IEC	10 A / 250 VAC; 50 Hz
Nennaten UL/CSA	15 A / 250 VAC; 60 Hz
Spannungsfestigkeit	> 2 kVAC zwischen L-N > 2 kVAC zwischen L/N-PE (1 min/50 Hz)
Zulässige Betriebstemperatur	-25 °C bis 70 °C
IP-Schutzgrad	Frontseite IP40 / IP54 mit Abdichtkit gemäß IEC 60529
Berührungsschutz	Geeignet für Geräte der Schutzklasse I gemäß IEC 61140
Klemme	Löt / Steck
Plattendicke S	Schraub: max 8 mm, max 3 mm mit Abdichtungskit Anzugsdrehmoment max 0.5 Nm
Material: Gehäuse	Thermoplast, schwarz, UL 94V-0

Gerätestecker/-Dose	C14 gemäss IEC 60320-1, UL 60320-1, CSA C22.2 no. 60320-1 (Für kalte Bedingungen) Stiftemperatur 70 °C, 10A, Schutzklasse I
---------------------	--------------------------------------------------------------------------------------------------------------------------------------

**Zulassungen und Konformitäten**

Detaillierte Informationen zu Zulassungen, Normanforderungen, Verwendungshinweisen und Prüfdetails finden Sie in [Details über Zulassungen](#)

SCHURTER Produkte sind grundsätzlich für den Einsatz im industriellen Umfeld ausgelegt. Sie verfügen über Zulassungen unabhängiger Prüfstellen gemäss nationaler und internationaler Normen.

Produkte mit spezifischen Eigenschaften und Anforderungen wie sie etwa im Bereich Automotive nach IATF 16949, der Medizintechnik gemäss ISO 13485 oder in der Luft- und Raumfahrt gefordert werden, können ausschliesslich mit kundenspezifischen, individuellen Vereinbarungen durch SCHURTER angeboten werden.

## Zulassungen



Durch das Zulassungszeichen bescheinigen die Prüfstellen die Einhaltung der sicherheitstechnischen Anforderungen, die an elektronische Produkte gestellt werden.

Zulassung Referenztyp: 6100

Zulassungslogo	Zertifikat	Zulassungsstelle	Beschreibung
	VDE Zulassungen	VDE	Ausweisnummer: 40015595
	UL Zulassungen	UL	UR Ausweisnummer: E96454
	CCC Zulassungen	CCC	CCC Ausweisnummer: 2020180204014680



## Produktnormen

Produktnormen, welche referenziert werden

Organisation	Design	Norm	Beschreibung
	Ausgelegt gemäss	IEC 60320-1	Gerätekupplungen für Haushalt und ähnliche allgemeine Zwecke
	Ausgelegt gemäss	UL 60320-1	Norm für Befestigungsstecker und Steckdosen
	Ausgelegt gemäss	CSA C22.2 no. 60320-1	Allgemeine Anwendung, Befestigungsstecker und ähnliche Verdrahtungsanschlüsse







## Anwendungsnormen

Anwendungsnormen, in welchen die Produkte entsprechend verwendet werden können

Organisation	Design	Norm	Beschreibung
	Geeignet für Anwendungen gemäss	IEC/UL 62368-1	Einrichtungen für Audio/Video-, Informations- und Kommunikationstechnik - Teil 1: Sicherheitsanforderungen
	Geeignet für Anwendungen gemäss	IEC 60335-1	Sicherheit elektrischer Geräte für den Hausgebrauch und ähnliche Zwecke. Erfüllt die Anforderungen für Geräte in unbeaufsichtigtem Betrieb. Dies beinhaltet die verschärften Glühdrahtanforderungen nach IEC 60695-2-11 oder -12 & -13.

## Konformitäten

Das Produkt ist konform mit folgenden Richtlinien

Identifikation	Details	Aussteller	Beschreibung
	<a href="#">CE-Konformitätserklärung</a>	SCHURTER AG	Die CE-Kennzeichnung erklärt, dass das Produkt gemäss der EU-Vordnung 765/2008 den geltenden Anforderungen genügt, die in den Harmonisierungsrechtsvorschriften der Gemeinschaft über ihre Anbringung festgelegt sind.
	<a href="#">UKCA-Konformitätserklärung</a>	SCHURTER AG	Die UKCA-Kennzeichnung erklärt, dass das Produkt gemäss dem Britischen Amendment zur Verordnung (EC) 765/2008 den geltenden Anforderungen genügt.
	RoHS	SCHURTER AG	Richtlinie RoHS 2011/65/EU, Ergänzung (EU) 2015/863
	China RoHS	SCHURTER AG	Das Gesetz SJ/T 11363-2006 (China RoHS) ist seit dem 1. März 2007 in Kraft. Ähnlich wie bei der EU-Richtlinie RoHS.
	REACH	SCHURTER AG	Am 1. Juni 2007 trat die Verordnung (EG) Nr. 1907/2006 zur Registrierung, Bewertung, Zulassung und Beschränkung chemischer Stoffe 1 (kurz: "REACH") in Kraft.
	<a href="#">White Paper Glühdrahtprüfung</a>	SCHURTER AG	Erfüllt die Anforderungen von IEC 60335-1 für Geräte in unbeaufsichtigtem Betrieb. Dies beinhaltet die verschärften Glühdrahtanforderungen nach IEC 60695-2-11 oder -12 & -13.
	Green Line	SCHURTER AG	Produkte der Green Line sind auf die Strategischen Entwicklungsziele (SDG) der UNO ausgerichtet. Bestandteile der Produkte bestehen aus nachhaltigen, umweltschonenden Materialien. Dazu gehören beispielsweise biobasierte Kunststoffe oder bleifreie Metalllegierungen. Produkte dieser Linie können auch den sparsamen, intelligenten Einsatz von Ressourcen unterstützen.

Abmessungen [mm]

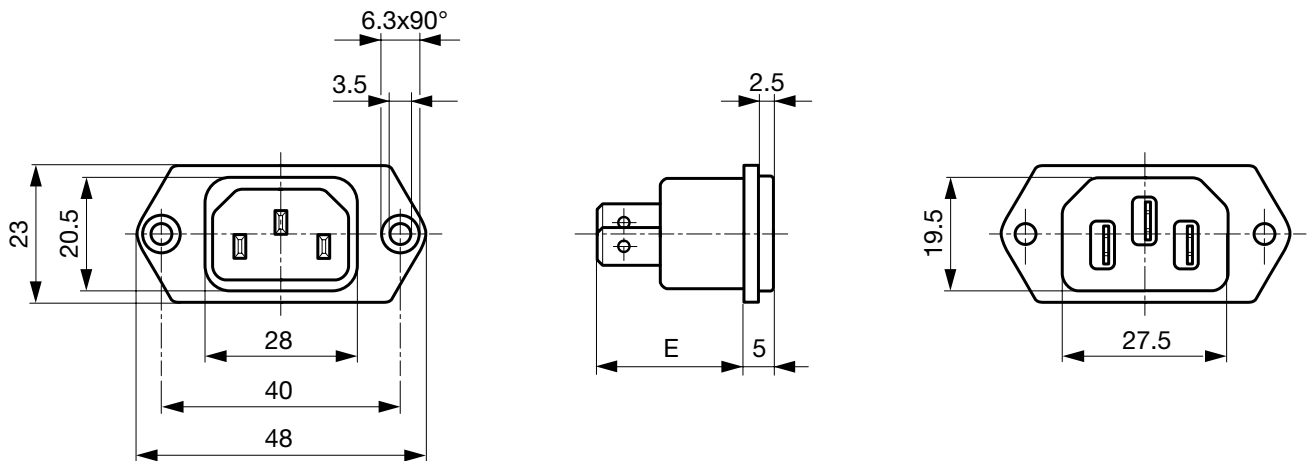

E: Lötanschlüsse 20.5 mm  
 E: Steckanschlüsse 23.5 mm

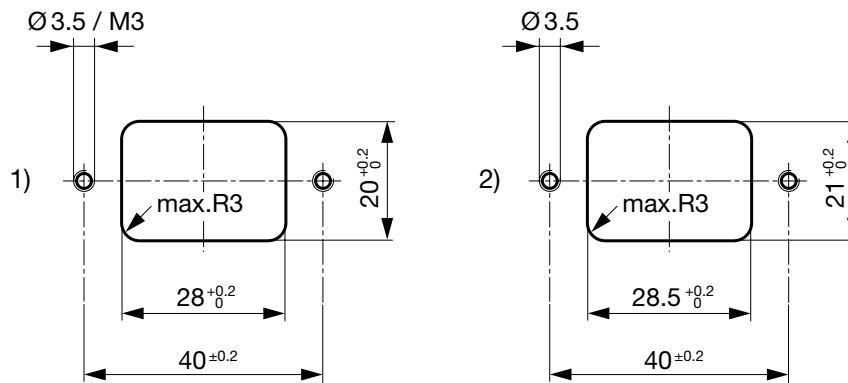

1) frontseitige Montage  
 2) rückseitige Montage

Montageanleitungen

6100-3 inkl. Abdichtkit für IP54

Passende Netzkabel zu Abdichtkit

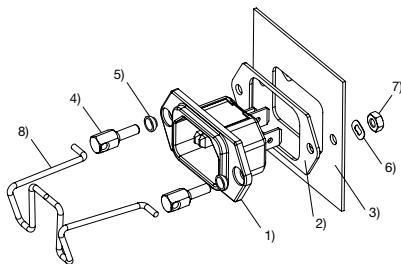

Plattendicke max. 3 mm Anziehmoment max. 0.1 Nm

- Gerätestecker 6100-3 mit werkseitig montierter Einlegedichtung
- Flachdichtung
- Gehäuse
- Stützbolzen
- Dichtring
- Federscheibe
- Mutter
- Sicherungsbügel

Artikel-Nr.	Netzstecker	Kabellänge	Leiterquerschnitt	Farbe
6000.0214	offenes Ende	2.0 m	3x1 mm <sup>2</sup>	schwarz
6003.0215	Eurostecker	2.5 m	3x1 mm <sup>2</sup>	schwarz
6004.0114	Eurostecker	2.0 m	3x0.75 mm <sup>2</sup>	schwarz
6004.0215	Eurostecker	2.5 m	3x1 mm <sup>2</sup>	schwarz
6007.0212	Eurostecker	1.0 m	3x1 mm <sup>2</sup>	schwarz
6007.0214	IEC Stecker	2.0 m	3x1 mm <sup>2</sup>	schwarz
6044.0215	Grossbritannien	2.5 m	3x1 mm <sup>2</sup>	schwarz
6026.0215	Italy	2.5 m	3x1 mm <sup>2</sup>	schwarz
6009.1214	Nordamerika	2.0 m	3x18 AWG	schwarz
6009.1315	Nordamerika	2.5 m	3x18 AWG	schwarz
6047.6414	Japan	2.0 m	3x0.75 mm <sup>2</sup>	schwarz
6011.0215	Schweiz	2.5 m	3x1 mm <sup>2</sup>	schwarz

## Alle Varianten

	Plattenmontage	Abdichtkit	Klemme	IP-Schutzgrad Frontseite	Schutzklasse	Bestell-Nummer
●	Schraub	-	Lötanschlüsse 3.5 x 0.8 mm	IP40	I	3-144-633
	Schraub	-	Lötanschlüsse 3.5 x 0.8 mm	IP40	I	6100.3100
	Schraub	Sicherungsbügel	Lötanschlüsse 3.5 x 0.8 mm	IP54	I	6100.3100.33
	Schraub	ohne Sicherungsbügel	Lötanschlüsse 3.5 x 0.8 mm	IP54	I	6100.3100.32
●	Schraub	-	Steckanschlüsse 4.8 x 0.8 mm	IP40	I	3-144-634
	Schraub	-	Steckanschlüsse 4.8 x 0.8 mm	IP40	I	6100.3200
	Schraub	Sicherungsbügel	Steckanschlüsse 4.8 x 0.8 mm	IP54	I	6100.3200.33
	Schraub	ohne Sicherungsbügel	Steckanschlüsse 4.8 x 0.8 mm	IP54	I	6100.3200.32
●	Schraub	-	Steckanschlüsse 6.3 x 0.8 mm	IP40	I	3-144-632
	Schraub	-	Steckanschlüsse 6.3 x 0.8 mm	IP40	I	6100.3300
	Schraub	Sicherungsbügel	Steckanschlüsse 6.3 x 0.8 mm	IP54	I	6100.3300.33
	Schraub	ohne Sicherungsbügel	Steckanschlüsse 6.3 x 0.8 mm	IP54	I	6100.3300.32

 Oft verkauft.

Sie können die Verfügbarkeit all unserer Produkte in Echtzeit prüfen: <https://www.schurter.com/de/info-center/support-tools/lagerbestand-distributor>

Die Varianten IP54 (6100.xxxx.33) beinhalten den Gerätestecker mit vormontierter Einlegedichtung und das Kit zur Abdichtung ins Gerät und der Stromzuführung mit Auszugssicherung. Muster können mit Suffix ".H" bestellt werden (z.B. 6100.3100.33.H).

Artikel für erhöhte Glühdrahttest-Anforderungen gem. IEC 60695-2-12 und -13 können auf Anfrage angeboten werden. Diese eignen sich für den Einsatz in unbeaufsichtigten Haushaltgeräten gem. IEC 60335-1.

**Verpackungseinheit** 50 ST

## Zubehör

## Beschreibung



**Kabelkonfektionierung**  
Kabelbaum für SCHURTER-Produkte

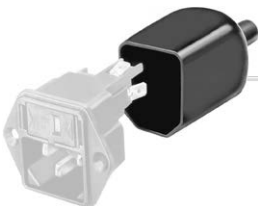

**Diverse\_Abdeckung**  
Rückseitige Schutzabdeckung

0859.0048

4311.9401

4311.9402



**RC320**  
Rückseitige Abdeckung für Gerätestecker

**Beschreibung**



**Sicherungsbugel**  
 Auszugssicherung für Kabelstecker

Flachkopf, A	4700.0001
--------------	-----------

**Passende Stecker/Dosen**

**Kategorie / Beschreibung**

**Geräteeinbausteckdose Übersicht komplett**



4787, Montage: Schraubbefestigung, Geräteeinbausteckdose: IEC Lötanschlüsse, 10 A, Geeignet für Geräte der Schutzklasse I	4787
4788, Montage: Schnappbefestigung, Geräteeinbausteckdose: IEC Löt / Steck, 10 A, Geeignet für Geräte der Schutzklasse I	4788
IEC Geräteeinbausteckdose F oder H, Schraubmontage, frontseitig, Löt-, PCB- oder Steckanschluss	5091

**Gerätesteckdose Übersicht komplett**



4782 Montage: Anschlussleitung, 3 x 1 mm <sup>2</sup> / 3 x 18 AWG, Kabel, Gerätesteckdose: IEC C13	4782
4785 Montage: Anschlussleitung, 3 x 1 mm <sup>2</sup> / 3 x 18 AWG, Kabel, Gerätesteckdose: IEC C13	4785
4300-06 Montage: Anschlussleitung, 3 x 1 mm <sup>2</sup> / 3 x 18 AWG, Kabel, Gerätesteckdose: IEC C13	4300-06
4781 Montage: Anschlussleitung, Kabel, Gerätesteckdose: IEC C15	4781
4784 Montage: Anschlussleitung, 3 x 1 mm <sup>2</sup> / 3 x 18 AWG, Kabel, Gerätesteckdose: IEC C15	4784